



# JBL Bar 2.1



 DOLBY AUDIO™

 **HDMI**™  
HIGH DEFINITION MULTIMEDIA INTERFACE

 **Bluetooth**®

OMISTAJAN KÄYTTÖOPAS

# SISÄLLYSLUETTELO

<b>1. JOHDANTO</b>	3	<b>8. JÄRJESTELMÄ</b>	8
<b>2. PAKKAUKSEN SISÄLTÖ</b>	3	1. AUTOMAATTINEN LEPOKOKO	8
<b>3. SOUNDBARIN LIITTÄMINEN</b>	3	2. AUTOMAATTINEN PÄÄLLEKYTKENTÄ	8
LIITÄ SOUNDBAR TELEVISIOOSI	3	3. ASETA NÄYTÖN KIRKKAUS	8
LIITÄ SOUNDBAR MUIHIN LAITTEISIIN	4	4. KÄYTÄ TEHDASASETUKSIA	8
KÄYNNISTÄ JÄRJESTELMÄ	4	5. TARKISTA OHJELMISTOVERSIO	8
YHDISTÄ SUBWOOFER	4	6. OHJELMISTOPÄIVITYS	8
<b>4. SOUNDBARIN ASENNUSPAIKKA</b>	5	<b>9. TEKNISET TIEDOT</b>	8
ASETA SOUNDBAR PÖYDÄLLE	5	YLEISTÄ	8
SOUNDBARIN KIINNITTÄMINEN SEINÄLLE	5	TULO JA LÄHTÖ	9
<b>5. SOUNDBAR-JÄRJESTELMÄN KÄYTTÄMINEN</b>	5	BLUETOOTH-MÄÄRITYS	9
TOIMINTOJEN HALLINTA	5	USB-MÄÄRITYS	9
BLUETOOTHIN KÄYTTÄMINEN	5	TUOTTEEN MITAT JA PAINO	9
SOUNDSHIFTIN KÄYTTÄMINEN	6	LANGATON LÄHETIN/VASTAANOTINOSA	9
USB:N KÄYTTÄMINEN	6	<b>10. VIANETSINTÄ</b>	9
<b>6. ÄÄNIASETUS</b>	7	JÄRJESTELMÄ	9
ENNEN KUIN ALOITAT	7	ÄÄNI	9
SÄÄDÄ ÄÄNENVOIMAKKUUS	7	VIDEO	9
VALITSE ÄÄNIEFEKTI	7	BLUETOOTH	9
1. SURROUND-ÄÄNITILA	7	KAUKOSÄÄDIN	10
2. BASSO	7		
3. ÄÄNITILA	7		
4. YÖTILA	7		
SYNKRONOI VIDEO JA ÄÄNI	7		
<b>7. YHTEENSOPIVUUS TV:N KAUKOSÄÄTIMEEN</b>	7		
USEIMMILLE SAMSUNG-, LG-, SONY- JA VIZIO-TELEVISIOILLE	7		
MUILLE TELEVISIOILLE	8		

## 1. JOHDANTO

Kiitos JBL Bar 2.1 -kaiuttimien ostamisesta. JBL Bar 2.1 on suunniteltu tarjoamaan erinomaisen äänikokemuksen kotiviihdejärjestelmääsi. Pyydämme sinua käyttämään muutaman minuutin tämän käyttöohjeen lukemiseen. Se kertoo tuotteen ominaisuuksista ja sisältää vaihettaiset ohjeet tuotteen asetuksista ja käyttöönotosta.

**YHTEYSTIEDOT:** Mikäli sinulla on kysyttävää koskien JBL Bar 2.1:n asennusta tai käyttöä, ota yhteyttä jälleenmyyjään tai asentajaan tai vieraile verkkosivustollamme osoitteessa [www.jbl.com](http://www.jbl.com).

## 2. PAKKAUKSEN SISÄLTÖ

Soundbar



x1

Subwoofer

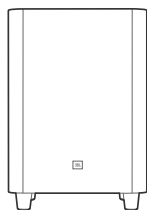

x1

Kaukosäädin ja paristot

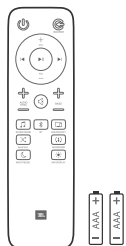

x1

Virtajohto\* (1 200 mm)

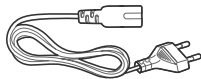

x1

Optinen kaapeli (1 200 mm)

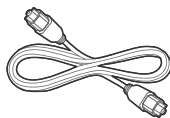

x1

AUX-kaapeli (1 200 mm)

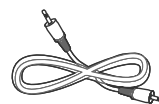

x1

Seinäasennuksen kannattimet

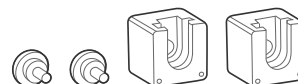

x1

Tuotetiedot ja seinäasennuksen opas



x1

## 3. SOUNDBARIN LIITTÄMINEN

Tämä osa auttaa sinua soundbarin liittämiseksi televisioon ja muihin laitteisiin ja koko järjestelmän asettamisessa.

### Liitä soundbar televisioosi

Liitä soundbarisi televisioon. Voit kuunnella TV-ohjelmien ääntä soundbarin kautta.

### Yhdistä televisioon HDMI:n kautta (ARC)

HDMI-liitäntä tukee digitaalista ääntä ja on paras valinta soundbariin liittämiseksi. Jos TV:si tukee HDMI ARC:iä, voit kuulla TV:n äänen soundbarin kautta käyttämällä yhtä HDMI-kaapelia.

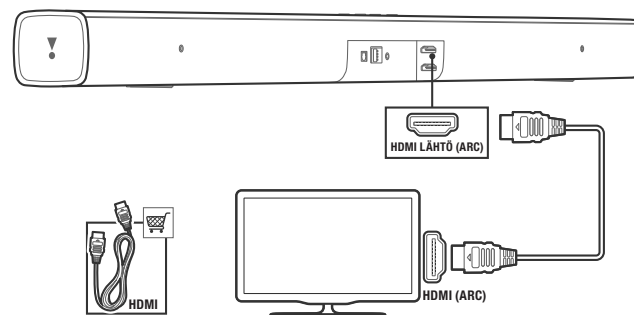

**Huomaa:** Vahvista, jos HDMI CEC toiminto on TV:ssä päällä.

## Yhdistä televisioon optisen liitännän kautta

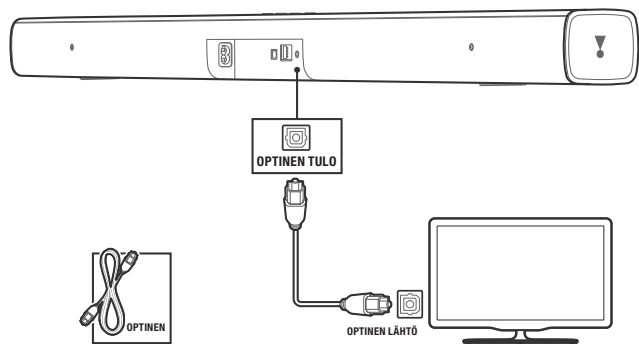

Optinen liitäntä tukee digitaalista ääntä ja on vaihtoehto HDMI-ääniliitännälle.

**Huomaa:** Vahvista TV-ääniasetukset tukemaan "ulkoisia kaiuttimia" ja ota TV:n sisäiset kaiuttimet pois käytöstä.

## Liitä soundbar muihin laitteisiin

**Vaihtoehto 1:** Liitä digitaaliset laitteet HDMI:n kautta

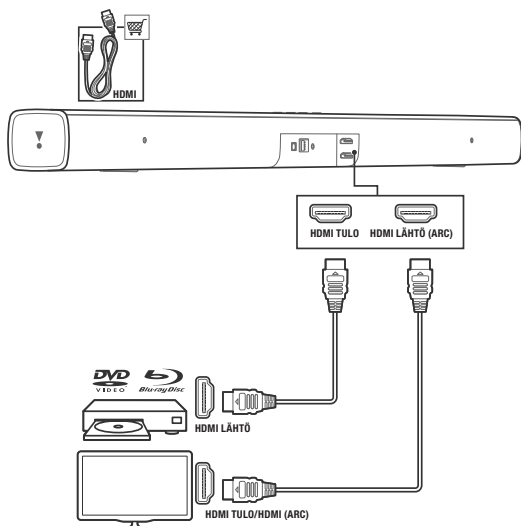

Liitä digitaalinen laite, kuten digisovitin, DVD-/Blu-ray-soitin tai pelikonsoli, soundbariin HDMI-liitännän kautta. Kun liität laitteet tällä tavalla ja toistat tiedostoa tai peliä,

- video näytetään automaattisesti TV:ssä ja
  - ääni toistetaan automaattisesti soundbarissa.
1. Käytä High Speed HDMI -kaapelia ja liitä digitaalilaitteesi HDMI LÄHTÖ-liitin soundbarin HDMI IN -liitännään. Liitä soundbarisi TV:seen HDMI LÄHTÖ (ARC) -liitännän kautta.
  2. Paina LÄHDE-painiketta toistuvasti kaukosäätimessä, kunnes HDMI 1 näytetään näyttöpaneelissa.
  3. Jos TV ei ole HDMI CEC -yhteensopiva, valitse TV:ssä oikea videotulo.
  4. Ota liitetyssä laitteessa HDMI CEC -toiminnot käyttöön. Katso lisätietoja laitteen käyttöohjeesta.

## Vaihtoehto 2: Liitä laitteet analogisilla audiokaapeilla

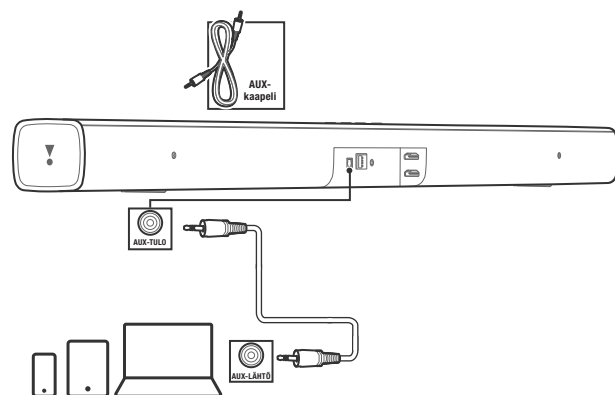

1. Käytä analogista kaapelia ja liitä soundbarin AUX-TULO (3,5 mm jakki) kannettavan laitteen AUX-LÄHTÖ/3,5 mm -liitännään.
2. Paina LÄHDE-painiketta toistuvasti kaukosäätimessä, kunnes AUX näytetään näyttöpaneelissa.

## Käynnistä järjestelmä

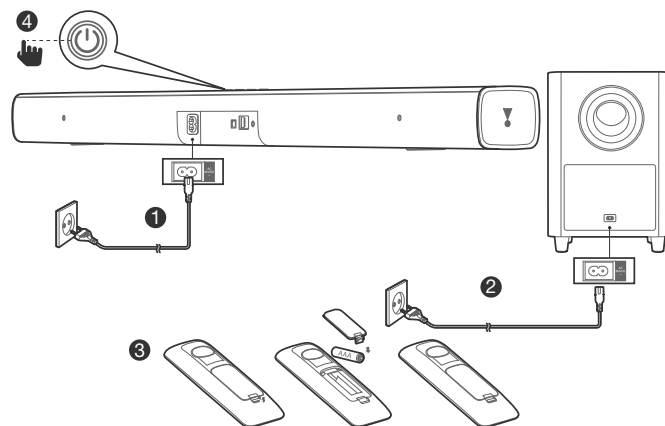

## Yhdistä subwoofer

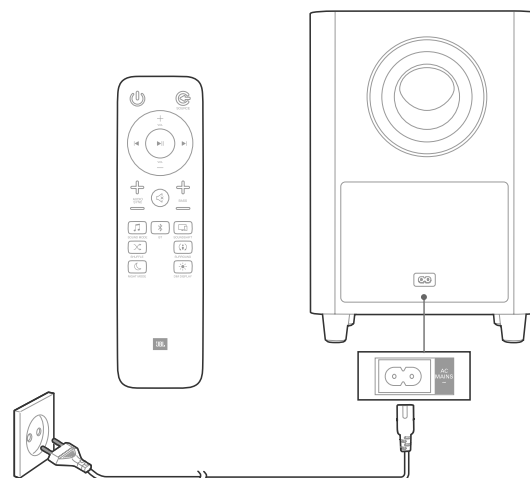

Langaton subwoofer muodostaa automaattisesti yhteyden soundbariin, kun molemmat yksiköt käynnistetään. Jos subwoofer on päällä ja liitetty, LED palaa valkoisena jatkuvasti.

Jos langattomasta subwooferista ei kuulu mitään ääntä, yhdistä subwoofer manuaalisesti:

1. Käynnistä soundbar ja subwoofer. Jos yhteys katkeaa, subwooferin LED-merkkivalo vilkkuu hitaasti.
2. Paina subwooferin YHDISTÄ-painiketta siirtyäksesi yhdistämistilaan. Subwooferin LED-merkkivalo vilkkuu nopeasti.
3. Pidä kaukosäätimen HIMMENNÄ NÄYTTÖ -painiketta painettuna 5 sekunnin ajan. Paina sen jälkeen lyhyesti BASSO+ ja BASS- -painiketta peräkkäin. Paneelin näytössä näkyy "YHDISTÄMINEN"

Jos yhdistäminen onnistuu, subwooferin LED-merkkivalo syttyy ja soundbarin näytössä näkyy "VALMIS".

Jos yhdistäminen epäonnistuu, subwooferin merkkivalo vilkkuu hitaasti.

4. Jos yhdistäminen epäonnistuu, toista yllä olevat vaiheet.

## 4. SOUNDBARIN ASENNUSPAIKKA

### 4a. Aseta soundbar pöydälle

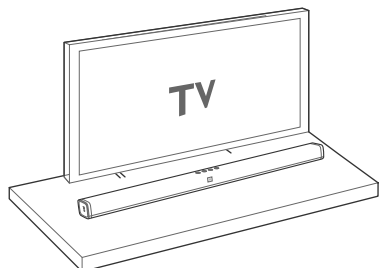

### 4b. Soundbarin kiinnittäminen seinälle

Kiinnitä seinäkiinnityksen paperiohje teipillä seinään. Työnä kynänkärki jokaisen asennusreiän keskikohdan läpi seinäasennuksen kannattimien paikan merkitsemiseksi ja poista paperi.

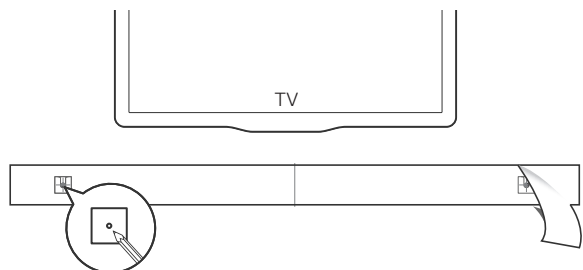

Kiinnitä seinäasennuksen kannattimet kynämerkintöjen kohdalle. Ruuvaa kierteiset kiinnikkeet soundbarin taakse ja kiinnitä soundbar sitten seinään.

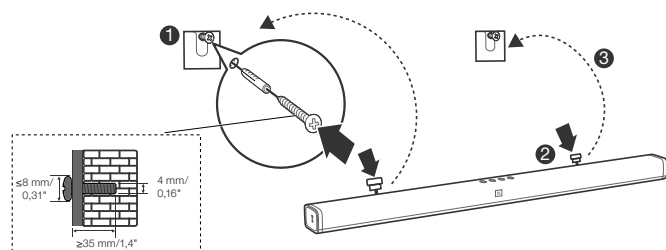

## 5. SOUNDBAR-JÄRJESTELMÄN KÄYTTÄMINEN

### 1. Toimintojen hallinta

#### a. Yläpaneeli



#### b. Kaukosäädin

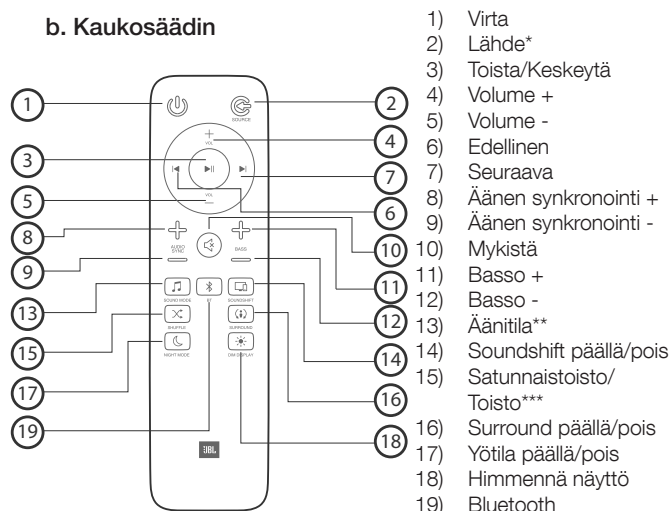

\* Vaihtele seuraavien välillä: HDMI ARC/HDMI 1/Optinen/AUX/Bluetooth/USB

\*\* Vaihtele ääniasetusten standard/musiikki/puhe/elokuva/urheilu välillä tai pidi painettuna 5 sekuntia nollataksesi oletusääniasetukseen

\*\*\* Vain USB-toiston aikana; vaihtele satunnaistoiston/toista kaikki/toista yksi/pois-tilojen välillä

### 2. Bluetoothin käyttäminen

#### 2a. Paina kaukosäätimen Bluetooth (BT) -painiketta Bluetooth-yhdistämisen käynnistämiseksi

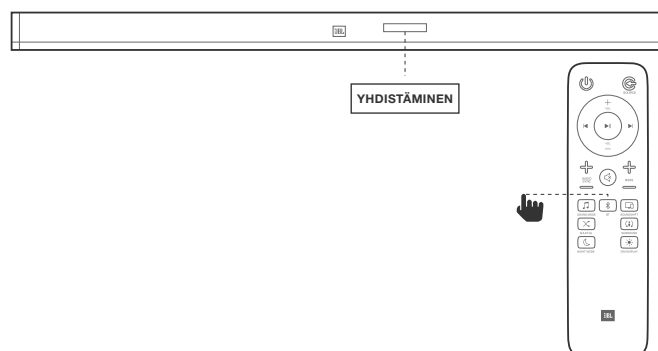

## 2b. Valitse "JBL Bar 2.1" yhdistääksesi

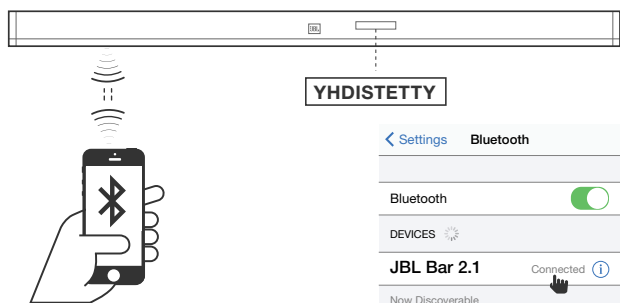

**Huomautus:** Paina Bluetooth (BT) -painiketta kaukosäätimessä 3 sekunnin ajan, jos haluat yhdistää toisen mobiililaitteen.

### HUOMAUTUKSET

- Jos sinulta pyydetään PIN-koodia Bluetooth-laitetta yhdistettäessä, näppäile koodi <0000>.
- Bluetooth-yhdistämisilassa Bluetooth-yhteys menetetään, jos etäisyys soundbarin ja Bluetooth-laitteen välillä on yli 10 metriä.
- Soundbar sammuu automaattisesti Valmis-tilassa 10 minuutin jälkeen.
- Elektroniset laitteet voivat aiheuttaa radiohäiriöitä. Sähkömagneettisia aaltoja tuottavat laitteet täytyy pitää poissa soundbar-pääyksikön luota, esim. mikroaaltouunit, langattomat LAN-laitteet jne.

## 3. Soundshiftin käyttäminen

Oletuksena Soundshift on pois päältä ja Bluetooth-musiikki ei voi katkaista nykyistä lähdettä.

Paina SOUNDSHIFT-painiketta kaukosäätimessä ottaaksesi Soundshift-ominaisuuden käyttöön.

Kun Soundshift on päällä, toista ja keskeytä musiikkilähdettä nauttiaksesi automaattisesta vaihdosta mobiililaitteites välillä – Bluetooth-lähde (A) ja TV – edellinen lähde (B).

(A)

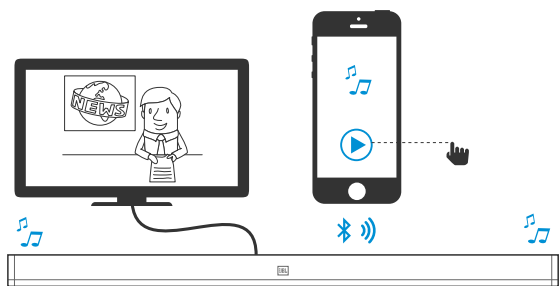

(B)

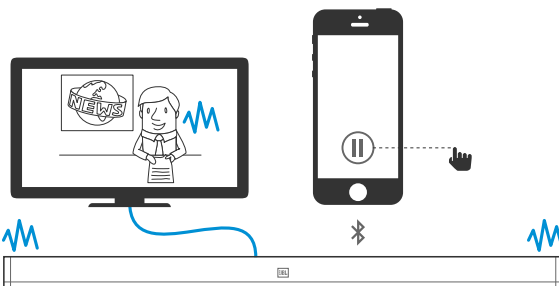

## 4. USB:n käyttäminen

Toista USB-muistilaitteiden musiikkitiedostoja soundbarin kautta.

1. Liitä 2.0 USB -muistitikku soundbariin.
2. Paina LÄHDE-painiketta toistuvasti kaukosäätimessä, kunnes USB näytetään näyttöpaneelissa.

Jos USB tunnistetaan, näytössä näkyy LADATAAN ja musiikin toisto alkaa automaattisesti.

USB-laitteellasi olevat kappaleet toistetaan alla olevan logiikan mukaan.

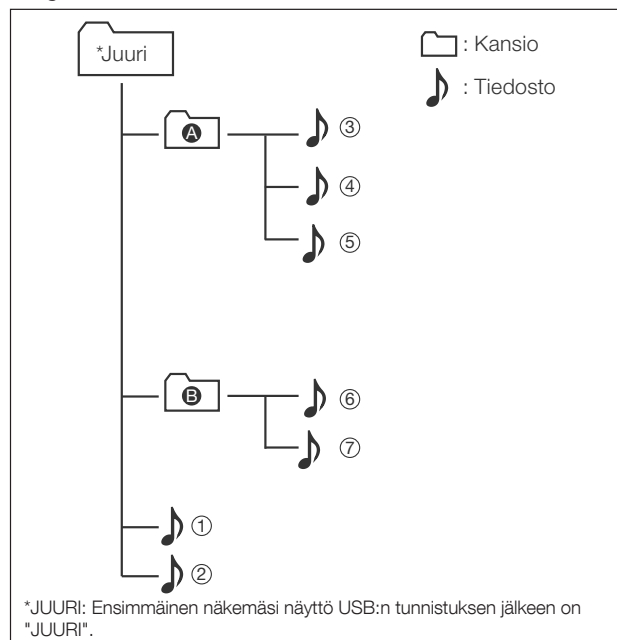

- Jos kansiossa ei ole tiedostoja, kansio ei tule näkyviin.
- Tiedostot tunnistetaan aakkos- ja numerorjestyksessä. Tiedostot juuressa tunnistetaan ensin ja sen jälkeen kansioissa olevat tiedostot. Tiedostot toistetaan siis tiedostosta ① tiedostoon ⑦ yksi kerrallaan.

## USB-toiston ohjaaminen

Käytä Toisto/Keskeytä/Edellinen/Seuraava/Satunnaistoisto-toimintoja musiikin ohjaamiseen USB-laitteellasi.



Painike	Toiminta
	Käynnistä, keskeytä tai jatka toistoa.
	Hyppää edelliseen tai seuraavaan kappaleeseen.
Satunnaistoisto	Paina USB-toiston aikana toistuvasti valitaksesi toiston tai satunnaistoiston tai ota toistotila pois päältä:

Tila	Kuvaus	Näyttö
Pois päältä	Toistaa kappaleet USB-laitteella järjestyksessä	POIS PAALTÄ
Satunnaistoisto	Toistaa kappaleet satunnaisesti	SATUNNAISTOISTO
Toista kerran	Toista sama kappale toistuvasti	YKSI
Toista kaikki	Toista kaikki kappaleet USB:llä toistuvasti kansilogiikan mukaisessa järjestyksessä	KAIKKI

### Huomioi seuraavat asiat ennen USB-laitteen liittämistä:

- Tämä soundbar voi näyttää tiedosto- tai kansionimet, jotka sisältävät vain englanninkielisiä merkkejä. Muita kieliä ja symboleita ei tueta.
- Jos tiedoston nimi USB-laitteella ylittää 15 merkkiä, sitä ei näytetä soundbarin näytöllä.
- Älä poista USB-laitetta, kun se siirtää tiedostoja.
- DRM-suojattuja musiikkitiedostoja (MP3, WMA) kaupallisilta verkkosivuilta ei voi toistaa.

### Yhteensopivat USB-laitteet

- MP3-soitin: Flash-tyyppinen MP3-soitin.
- USB Flash -asema: USB 2.0:ta tukevat laitteet.
- Joitakin USB-laitteita ei tueta.

### USB-laitevaatimukset

- Laitteita, jotka vaativat lisäohjelman asennuksen tietokoneeseen liitettynä, ei tueta.
- Älä irrota USB-laitetta toiminnan aikana.
- Suuren kapasiteetin USB:n haku voi kestää pidempään kuin muutaman minuutin. Soundbar ei tue USB-laitteita, joissa on yli 2 000 tiedostoa.
- Soundbarin USB-porttia ei voi liittää tietokoneeseen ja sitä ei voi käyttää tallennuslaitteina.
- Tämä yksikkö ei tue exFAT- ja NTFS-tiedostojärjestelmiä. (FAT16/FAT32-järjestelmät ovat käytettävissä.)
- Joistakin laitteista riippuen seuraavia laitteita ei ehkä pystytä tunnistamaan tässä yksikössä.
  - Ulkoinen HDD
  - Korttilukijat
  - Lukitut laitteet
  - Kiintolevytyyppiset USB-laitteet
  - USB-keskitin
  - USB-jatkojohdon käyttö
  - iPhone/iPod/iPad
  - Android-laite

## 6. ÄÄNIASETUS

Tässä osassa neuvotaan ihanteellisen äänen valinta videolle tai musiikille.

### Ennen kuin aloitat

- Tee käyttöohjeessa kuvatut tarvittavat liitännät.
- Vaihda soundbarissa vastaavaan lähteeseen muille laitteille.

### Säädä äänenvoimakkuus

- Nosta tai laske äänenvoimakkuuden tasoa VOLUME +/- -painikkeilla.
- Mykistä ääni painamalla MYKISTÄ-painiketta.
- Palauta ääni painamalla MYKISTÄ-painiketta uudelleen tai painamalla VOLUME +/- -painiketta

## Valitse ääniefekti

### 1. Surround-äänitila

- Koe mukaansatempaava äänikokemus JBL-surround-äänitilassa.
- Paina SURROUND-painiketta asettaaksesi surround-tilan päälle tai pois päältä.
- Päällä: Luo surround-kuuntelukokemus.
- Pois päältä: Kaksikanavainen stereoääni. Ihanteellinen musiikin kuunteluun.

### 2. Basso

- Vaihda soundbarin matalataajuuksiset (basso) asetukset.
- Paina BASSO +/- muuttaaksesi subwooferin äänenvoimakkuuden tasoa.

### 3. Äänitila

- Valitse videosi tai musiikkiin sopivat valmiiksi määritetyt äänitilat.
- Paina ÄÄNI-painiketta valitaksesi äänivalinnan näyttöpaneelista.
- Valitse **STANDARDI**-tila, jos haluat nauttia alkuperäisestä äänestä.
- Valitse **MUSIIKKI-**, **ELOKUVA-**, **ÄÄNI-**, **URHEILU-**tila kuuntelemastasi sisällöstä riippuen.

### 4. Yötila

- Hiljaista kuuntelua varten yötila vähentää voimakkaiden äänien äänenvoimakkuutta ääntä toistettaessa.
- Yötila on käytettävissä vain Dolby Digital -ääniraidoille.
- Paina YÖTILA-painiketta asettaaksesi yötilan päälle tai pois päältä.

**Pidä ÄÄNI-painiketta painettuna 5 sekunnin ajan nollataksesi oletusääniasetuksen.**

## Synkronoi video ja ääni

- Jos ääntä ja videota ei ole synkronoitu, viivästyä ääntä, jotta se vastaa videota.
- Paina ÄÄNEN SYNK +/- -painiketta synkronoidaksesi äänen videon kanssa.

## 7. YHTEENSOPIVUUS TV:N KAUKOSÄÄTIMEEN

Käytä oman TV:si kaukosäädintä ohjataksesi soundbaria

### 7a. Useimmille Samsung-, LG-, Sony- ja Vizio-televisioille\*

Soundbar vastaa automaattisesti TV:n kaukosäätimelle. Säädettävät toiminnot ovat äänenvoimakkuus ylös/alas ja mykistys. Pidä SATUNNAISTOISTO-painike painettuna soundbar-kaukosäätimessä, jos haluat poistaa tämän toiminnon käytöstä.

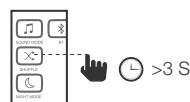

## Huomaa:

- Varmista, että TV:si äänen ulostuloksi on asetettu "Ulkoinen kaiutin".
- Kaukosäätimestä riippuen tämä toiminto ei ehkä toimi hyvin.
- Tämä toiminto ei ole käytettävissä LG-televisioiden Magic Remote -kaukosäätimellä
- Tämä toiminto ei ehkä toimi hyvin, kun HDMI CEC on päällä.
- Jotkin kaukosäätimet eivät ehkä toimi, jos painat äänenvoimakkuuspainiketta jatkuvasti.
- Jos TV-kaukosäädintäsi ei tueta, noudata osan 7b ohjeita ja suorita oppimistoiminto.

## 7b. Oppimistoiminto

Ohjelmoi soundbar vastaamaan TV-kaukosäätimen seuraavien ohjeiden mukaan. Pidä ensin VOLUME+ ja LÄHDE-painikkeita painettuna siirtyäksesi oppimistilaan.

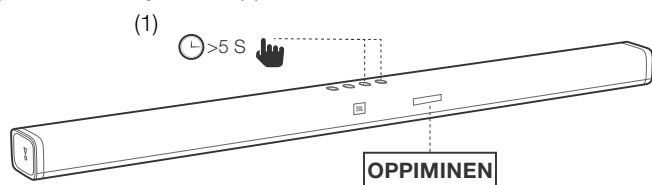

Paina sitten VIRTA-painiketta soundbarissa ja paina VIRTA-painiketta TV:n kaukosäätimessä

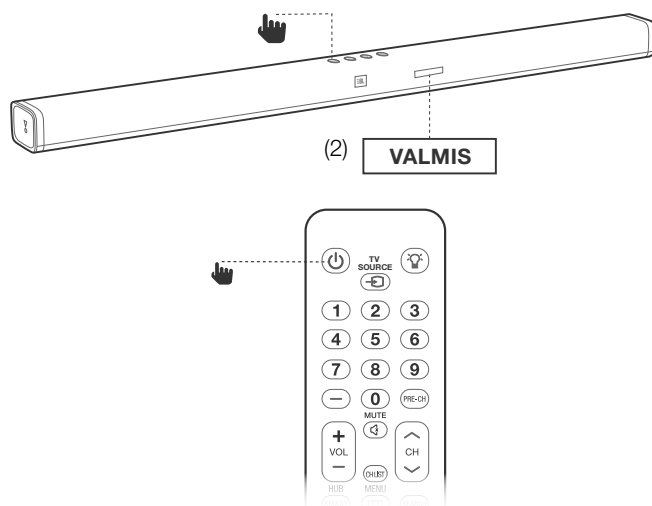

Toimi samalla tavalla VOLUME - ja VOLUME + -painikkeille. Mykistä painamalla sekä VOLUME + ja VOLUME - -painikkeita soundbarissa ja paina MYKISTYS-painiketta TV:n kaukosäätimessä.

Pidä VOLUME+ ja LÄHDE-painiketta painettuna soundbarissa uudelleen ja nyt soundbarisi vastaa TV:si kaukosäätimen.

## 8. JÄRJESTELMÄ

### 1. Automaattinen lepotila

Tämä soundbar siirtyy automaattisesti lepotilaan 10 minuutin kuluttua, jos mitään painiketta ei paineta ja mitään ääntä/videota ei toisteta liitettyä laitetta.

### 2. Automaattinen päällekytkentä

Soundbar käynnistyy, kun äänisignaali vastaanotetaan. Tämä on hyödyllistä, kun liitäntä televisioon toteutetaan optisella kaapelilla, koska useimmat HDMI™ ARC -liitännät mahdollistavat tämän ominaisuuden oletuksena.

### 3. Aseta näytön kirkkaus

Paina HIMMENNÄ-painiketta kaukosäätimessä toistuvasti säätääksesi näyttöpaneelin kirkkaustasoa.

### 4. Käytä tehdasasetuksia

- Nollaa tämä soundbar tehtaalla ohjelmoituihin oletusasetuksiin.
- Pidä VOLUME -, VOLUME+ ja LÄHDE-painiketta soundbarin yläpaneelissa painettuna, kunnes tekstinäytössä lukee NOLLAUS.
- Kun tehdasasetusten palautus on valmis, tuote sammuu ja käynnistyy uudelleen automaattisesti.

### 5. Tarkista ohjelmistoversio

- Pidä HIMMENNÄ NÄYTTÖ -painiketta painettuna 5 sekuntia missä tahansa lähdetilassa. Pidä HIMMENNÄ NÄYTTÖ -painiketta painettuna 5 sekuntia ja paina sitten ÄÄNITILA- ja YÖTILA-painikkeita.
- Tarkista subwooferin ohjelmistoversio liittämällä subwoofer soundbariin 3,5 mm:n AUX-kaapelilla ja noudattamalla yllä olevaa menetelmää.

### 6. Ohjelmistopäivitys

JBL saattaa tarjota päivityksiä soundbar-järjestelmän laiteohjelmistolle tulevaisuudessa. Jos päivitystä tarjotaan, voit päivittää laiteohjelmiston liittämällä laiteohjelmiston päivityksen sisältävän USB-laitteen soundbarin USB-porttiin.

Käy osoitteessa [www.JBL.com](http://www.JBL.com) tai ota yhteyttä JBL:n puhelinpalvelukeskukseen saadaksesi lisätietoja päivitystiedostojen lataamisesta.

## 9. TEKNISET TIEDOT

### Yleistä

- Maksimi kokonaisteho : 300 W
- Soundbarin enimmäisteho : 100 W
- Soundbarin tehontarve lepotilassa : <0,5 W
- Subwooferin enimmäisteho : 200 W
- Subwooferin tehontarve lepotilassa : <0,5 W
- Soundbar-kaiuttimen elementtien koko : 4 x 2,25" racetrack-elementtiä  
2 x 1,25" diskanttikaiutinta
- Subwoofer-kaiuttimen elementin koko : 6,5"
- Enimmäisäänenpaine (SPL) : 99 db
- Taajuusvaste : 40 Hz - 20 kHz
- Käyttölämpötila : 0-45 °C



## Tulo ja lähtö

- Audiotulot : 1 analoginen,  
1 optinen,  
Bluetooth, USB
- HDMI-videotulot : 1
- HDMI-videolähtö (äänen paluukanavalla) : 1
- HDMI HDCP -versio : 1.4

## Bluetooth-määritys

- Bluetooth-versio : 4.2
- Bluetooth-yhteyden maksimikantomatka : 10 m
- Bluetooth-profiili : A2DP V1.3/  
AVRCP V1.6

## USB-määritys

(USB) portti: Tyyppi A

Tiedostoformaattityypin yhteensopivuusluettelo:

Laajennus	Koodekki	Näytetaajuus	Bittinopeus
*.mp3	MPEG 1 Layer2	16~48 KHz	80~320 kbps
	MPEG 1 Layer3	16~48 KHz	80~320 kbps
	MPEG 2 Layer3	16~48 KHz	80~320 kbps
	MPEG 2.5 Layer3	16~48 KHz	80~320 kbps
*.wav	-	16~48 KHz	enintään 3 000 kbps

## Tuotteen mitat ja paino

- Soundbarin mitat (P x L x K) : 965 x 58 x 68 (mm) \  
38" x 2,3" x 2,7"
- Soundbarin paino : 1,9 kg
- Subwooferin mitat (P x L x K) : 225 x 370 x 225 (mm) \  
8,9" x 14,6" x 8,9"
- Subwooferin paino : 5,2 kg \ 11,5 lbs
- Pakkauksen mitat (P x L x K) : 1038 x 280 x 368 (mm) \  
40,9" x 11" x 14,5"
- Pakkauksen paino (brutto) : 10,0 kg

## Langaton lähetin/vastaanotinosa

- Bluetooth-taajuusvaste : 2 402-2 480 MHz
- Bluetooth-enimmäissiirtoteho : 9 dBm (EIRP)
- Bluetooth-lähettimen modulaatio : GFSK,  $\pi/4$  DQPSK,  
8DPSK
- Langaton 5,8 G-taajuusalue : 5 740-5 840 MHz
- 5,8 G enimmäissiirtoteho : 20 dBm (EIRP)

## 10. VIANETSINTÄ

Jos sinulla on ongelmia tuotteen käytössä, tarkista seuraavat kohdat ennen kuin pyydät huoltoa.

## Järjestelmä

### Yksikkö ei käynnisty.

- Tarkista, että virtajohto on liitetty pistorasiaan ja soundbariin

### Ääni

#### Soundbarista ei kuulu ääntä.

- Varmista, että soundbar ei ole mykistetty.
- Valitse kaukosäätimessä oikea äänen tulolähde
- Liitä äänikaapeli soundbarista televisioon tai muuhun laitteeseen.
  - Et kuitenkaan tarvitse erillistä ääniliitäntää, jos:
    - soundbar ja TV on liitetty HDMI ARC -liitännällä tai
    - laite on liitetty soundbarin HDMI IN -liittimeen.
- Nollaa soundbar tehdasasetuksiin painamalla VOLUME -, VOLUME+ ja LÄHDE-painikkeita ja pitämällä niitä painettuina soundbarin yläpaneelissa

#### Ääni on outo ääniasetuksen säädön jälkeen

- Nollaa ääniasetus painamalla kaukosäätimen ÄÄNI-painiketta 5 sekunnin ajan

#### Langattomasta subwooferista ei kuulu ääntä.

- Tarkista palaako subwooferin LED tasaisesti valkoisena. Jos valkoinen LED vilkkuu, yhteyttä ei ole. Yhdistä subwoofer manuaalisesti soundbariin (katso Yhdistäminen subwooferiin sivulla 4).

#### Säröinen ääni tai kaiku.

- Jos toistat ääntä TV:stä soundbarin kautta, varmista, että TV on mykistetty.

#### Ääntä ja videota ei ole synkronoitu.

- Paina ÄÄNEN SYNK +/- synkronoidaksesi äänen videon kanssa.

#### Näyttöpaneelilla näkyy virheviesti.

- Kun "VIRHE" näkyy, se tarkoittaa, että äänilähteen audioformaattia ei tueta.
- Kun "VIRHE" näytetään USB-lähteessä, se tarkoittaa, että liitettyä USB-laitetta tai äänitiedostoa ei tueta

## Video

### Jos TV:n ruudulla ei ole kuvaa

- Tarkista, että soundbarin virta on päällä, haluttu lähde on päällä ja tulo on asetettu oikein soundbarissa.

## Bluetooth

### Laitte ei muodosta yhteyttä Soundbarin kanssa.

- Et ole ottanut laitteen Bluetooth-toimintoa käyttöön. Katso laitteen käyttöohjeesta ohjeet toiminnon käyttöönotosta.
- Soundbar on jo yhdistetty toiseen Bluetooth-laitteeseen. Paina ja pidä BT-painiketta painettuna kaukosäätimessäsi katkaistaksesi yhteyden jo liitettyyn laitteeseen ja yritä sitten uudelleen.
- Sammuta ja käynnistä Bluetooth-laitteesi uudelleen.
- Laitetta ei ole yhdistetty oikein. Yhdistä laite oikein.

### **Äänentoiston laatu yhdistetyltä Bluetooth-laitteelta on huono.**

- Bluetooth-vastaanotto on huono. Siirrä laitetta lähemmäs soundbaria tai poista este laitteen ja soundbarin väliltä.

### **Yhdistetty Bluetooth-laite yhdistää ja katkaisee yhteyden jatkuvasti.**

- Bluetooth-vastaanotto on huono. Siirrä Bluetooth-laitetta lähemmäs soundbaria tai poista este laitteen ja soundbarin väliltä.
- Joidenkin Bluetooth-laitteiden Bluetooth-yhteys voidaan katkaista automaattisesti energian säästämiseksi. Tämä ei tarkoita soundbarin toimintahäiriötä.

### **Kaukosäädin**

#### **Kaukosäädin ei toimi.**

- Tarkista, ovatko paristot tyhjentyneet ja vaihda tarvittaessa uudet paristot.
- Jos etäisyys kaukosäätimen ja pääyksikön välillä on liian suuri, siirry lähemmäs yksikköä.

Торговая марка	: JBL
Назначение товара	: Активная акустическая система
Изготовитель	: Харман Интернешнл Индастриз Инкорпорейтед, США, 06901 Коннектикут, г.Стэмфорд, Атлантик Стрит 400, офис 1500
Страна происхождения	: Китай
Импортер в Россию	: ООО «ХАРМАН РУС СиАйЭс», Россия, 127018, г.Москва, ул. Двинцев, д. 12, к 1
Гарантийный период	: 1 год
Информация о сервисных центрах	: <a href="http://www.harman.com/ru">www.harman.com/ru</a> тел. +7-800-700-0467
Срок службы	: 5 лет
Товар сертифицирован	
Дата производства	: Дата изготовления устройства определяется по двум буквенным обозначениям из второй группы символов серийного номера изделия, следующих после разделительного знака «-». Кодировка соответствует порядку букв латинского алфавита, начиная с января 2010 года: 000000-MY0000000, где «М» - месяц производства (А - январь, В - февраль, С - март и т.д.) и «Y» - год производства (А - 2010, В - 2011, С - 2012 и т.д.).



HARMAN International Industries,  
Incorporated 8500 Balboa  
Boulevard, Northridge, CA 91329  
USA  
[www.jbl.com](http://www.jbl.com)

© 2017 HARMAN International Industries, Incorporated. Kaikki oikeudet pidätetään. JBL on HARMAN International Industries, Incorporated -yrityksen tavaramerkki, joka on rekisteröity Yhdysvalloissa ja/tai muissa maissa. Ominaisuudet, tekniset tiedot ja ulkonäkö voivat muuttua ilman ilmoitusta. Kirjoitettu Bluetooth-merkki ja sen logo ovat rekisteröityjä tavaramerkkejä ja niiden omistaja on Bluetooth SIG, Inc., ja HARMAN International Industries, Incorporated käyttää niitä lisenssin alaisena. Muut tavaramerkit ja kauppanimet ovat omistajiensa omaisuutta. Käsitteet HDMI, HDMI-logo, ja High-Definition Multimedia Interface ovat HDMI Licensing LLC:n Yhdysvalloissa ja muissa maissa rekisteröityjä tavaramerkkejä tai tavaramerkkejä. Valmistettu Dolby Laboratoriesin lisenssillä. Dolby, Dolby Audio, Pro Logic ja tupla-D symbolit ovat Dolby Laboratoriesin tavaramerkkejä.

TR04370\_A

